

# HILTI

**SFL 14-A**

**SFL 22-A**

**SFL 36-A**

Suomi





## 1 Dokumentaation tiedot



### 1.1 Tästä dokumentaatiosta

- Lue ehdottomasti tämä dokumentaatio ennen tuotteen käyttöönottoa. Se on turvallisen työnteon ja tuotteen ongelmattoman käsittelyn perusedellytys.
- Noudata tässä dokumentaatiossa ja tuotteessa olevia turvallisuus- ja varoitushuomautuksia.
- Säilytä käyttöohje aina tuotteen yhteydessä ja varmista, että käyttöohje on mukana, kun luovutat tuotteen toiselle henkilölle.

### 1.2 Merkkien selitykset



#### 1.2.1 Varoitushuomautukset

Varoitushuomautukset varoittavat tuotteen käyttöön liittyvistä vaaroista. Seuraavia varoitustekstejä käytetään yhdessä symbolien kanssa:

	<b>VAKAVA VAARA!</b> Varoittaa välittömästä, uhkaavasta vaarasta, josta voi seurauksena olla vakava loukkaantuminen tai jopa kuolema.
	<b>VAARA!</b> Varoittaa mahdollisesta vaarasta, josta voi seurauksena olla vakava loukkaantuminen tai kuolema.
	<b>VAROITUS!</b> Varoittaa mahdollisesta vaaratilanteesta, josta voi seurata loukkaantuminen tai aineellinen vahinko.

#### 1.2.2 Symbolit

Dokumentaatioissa käytetään seuraavia symboleita:

	Lue käyttöohje ennen käyttämistä
	Yleinen vaara
	Toimintaohjeita ja muuta hyödyllistä tietoa



#### 1.2.3 Symbolit tuotteessa

Tuotteessa käytetään seuraavia symboleita:

	Älä katso suoraan valonlähteeseen
---	-----------------------------------

#### 1.2.4 Piirroset kuvissa

Tämän ohjeen kuvat on tarkoitettu helpottamaan ymmärtämistä, ja ne saattavat poiketa todellisesta mallista.

	Nämä numerot viittaavat vastaavaan kuvaan tämän käyttöohjeen alussa.
	Numerointi kuvissa kertoo työvaiheiden järjestyksen kuvaan liittyvissä töissä ja saattaa poiketa numeroinnista tekstissä.
	Kohtanumeroita käytetään kuvassa <b>Yleiskuva</b> , ja ne viittaavat kuvatekstien numerointiin kappaleessa <b>Tuoteyhteenveto</b> .

### 1.3 Tuotetiedot

**Hilti**-tuotteet on tarkoitettu ammattikäyttöön, ja niitä saa käyttää, huoltaa tai korjata vain valtuutettu, koulutettu henkilö. Käyttäjän pitää olla hyvin perillä käyttöön liittyvistä vaaroista. Tuote ja sen varusteet saattavat aiheuttaa vaaratilanteita, jos kokemattomat henkilöt käyttävät tuotetta ohjeiden vastaisesti tai muutoin asiattomasti.

Tyypimerkinnän ja sarjanumeron löydät tyyppikilvestä.

- ▶ Kirjoita sarjanumero oikeiseen taulukkoon. Tuotteen tiedot tarvitaan, jos esität kysymyksiä myynti- tai huoltoedustajallemme.

#### Tuotetiedot

Akkulamppu	SFL 14-A   SFL 22-A   SFL 36-A
Sukupolvi	01

Oikeudet muutoksiin ja virheisiin pidätetään.

## 2 Turvallisuus

### 2.1 Turvallisuusohjeet

**HUOMAUTUS** Tämän käyttöohjeen eri kappaleissa annettujen turvallisuusohjeiden lisäksi on aina ehdottomasti noudatettava seuraavia ohjeita.

#### 2.1.1 Huolellinen käyttö ja hoito

- ▶ Käytä vain tuotetta, joka on teknisesti moitteettomassa kunnossa.
- ▶ Älä koskaan tee tuotteeseen minkäänlaisia muutoksia.
- ▶ Älä jätä laitetta pikkulasten ulottuville.
- ▶ Älä käytä tuotetta paikoissa, joissa on tulipalo- tai räjähdysvaara.
- ▶ Vaihda akkukäyttöinen lamppu, kun sen valonlähde on tullut käyttöikänsä päähän. Tämän akkukäyttöisen lampun valonlähdettä ei voi vaihtaa erikseen.

#### 2.1.2 Akkukäyttöisten sähkötyökalujen käyttö ja hoito

- ▶ Ota litiumioniakkujen kuljettamisesta, varastoinnista ja käyttämisestä annetut erityisohjeet huomioon.
- ▶ Varmista, että laite on kytketty pois päältä ennen kuin kiinnität siihen akun.
- ▶ Suojaa akut korkeilta lämpötiloilta, suoralta auringonpaisteelta ja avotulelta.
- ▶ Akkuja ei saa avata, puristaa, kuumentaa lämpötilaan yli 80 °C (176 °F) tai polttaa.
- ▶ Vaurioituneita akkuja ei saa ladata eikä käyttää.
- ▶ Jos akku on liian kuuma koskea, se saattaa olla vaurioitunut. Aseta laite riittävän etäälle syttyistä materiaaleista palovaarattomaan paikkaan, jossa voit valvoa laitetta, ja anna sen jäähtyä. Ota yhteys **Hilti**-huoltoon akun jäähtyttyä.
- ▶ Käytä ainoastaan juuri tähän tuotteeseen tarkoitettuja akkuja.





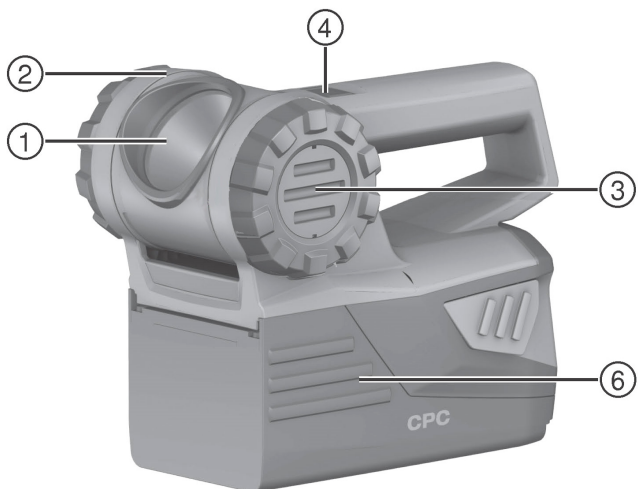

- ① Heijastin
- ② Lamppupää
- ③ Kiertopyörä

- ④ Käyttökytkin
- ⑤ Vyökiinnike
- ⑥ Akku

### 3.2 Tarkoituksenmukainen käyttö

Kuvattu tuote on akkukäyttöinen lamppu. Se on tarkoitettu työalueen valaisemiseen. Tuotetta saa käyttää vain kuivassa ympäristössä.

- ▶ Käytä tässä tuotteessa vain B 14-, B 22- ja B 36 -tyyppisarjan **Hilti**-litiumioniakkuja.
- ▶ Käytä näiden akkujen yhteydessä vain C4/36-sarjan **Hilti**-latureita.

### 3.3 Toimituksen sisältö

Akkukäyttöinen lamppu, käyttöohje.

Muita tälle tuotteelle hyväksytyjä järjestelmätuotteita löydät **Hilti**-edustajalta tai internetistä osoitteesta: [www.hilti.com](http://www.hilti.com)

### 3.4 Lataustilan näyttö

Litiumioniakun lataustila näytetään, kun painat akun lukituspainikkeita/lukituspainiketta kevyesti (vain tuntuvaan vastekohtaan saakka).

Tila	Merkitys
4 LED-merkkivaloa palaa.	• Lataustila: 75 % ... 100 %
3 LED-merkkivaloa palaa.	• Lataustila: 50 % ... 75 %
2 LED-merkkivaloa palaa.	• Lataustila: 25 % ... 50 %
1 LED-merkkivalo palaa.	• Lataustila: 10 % ... 25 %
1 LED vilkkuu.	• Lataustila: < 10 %



#### Huomautus

Jos akun lataustilan LED-merkkivalot vilkkuvat, ota huomioon ohjeet kappaleessa Apua häiriötilanteisiin.

## 4 Tekniset tiedot

	SFL 14-A	SFL 22-A	SFL 36-A
Jännite	14,4 V	21,6 V	36,0 V

## 5 Käyttö

### 5.1 Akun kiinnitys



#### VAROITUS

**Sähköinen vaara.** Likaantuneet liittimet voivat aiheuttaa oikosulun.

- ▶ Varmista ennen akun paikalleen laittamista, ettei akun liittimissä akussa ja tuotteessa ole vieraita esineitä.



#### VAROITUS

**Loukkaantumisvaara.** Jos akku ei ole kunnolla paikallaan, se saattaa pudota.

- ▶ Varmista, että akku on kunnolla kiinni, jotta se ei pääse putoamaan eikä vaarantamaan sinua tai muita.

- ▶ Laita akku paikalleen ja varmista, että se on kunnolla kiinni.



## 5.2 Akun irrotus

SFL 14-A



1. Paina akun takapäässä olevaa vapautuspainiketta.
2. Vedä akku taaksepäin irti tuotteesta.

## 5.3 Akun irrotus

SFL 22-A

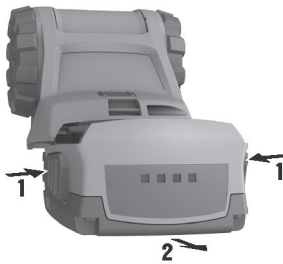

1. Paina kumpaakin vapautuspainiketta.
2. Vedä akku taaksepäin irti tuotteesta.

## 5.4 Akun irrotus

SFL 36-A

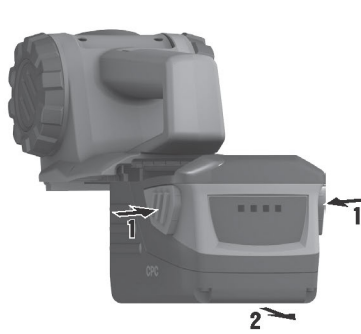

1. Paina kumpaakin vapautuspainiketta.
2. Vedä akku taaksepäin irti tuotteesta.

### 5.5 Kytkeminen päälle ja pois päältä

- ▶ Paina käyttökytkintä.

### 5.6 Lamppupään kääntäminen



#### **VAROITUS**

**Verkkokalvon vahingoittumisvaara.** Lampun valoon katsominen voi vahingoittaa silmän verkkokalvoa.

- ▶ Älä suuntaa lampua kohti itseäsi tai muita henkilöitä.
- ▶ Älä koskaan katso suoraan lampun valoon.

- ▶ Käännä lamppupää haluamaasi asentoon.



#### **Huomautus**

Lamppupää kääntyy vain yhteen suuntaan. Varo, että et liian suurta voimaa käyttämällä ylitä ääriasentorajoittimia.

### 5.7 Säilytys- ja kuljetusasennon säätö



- ▶ Käännä lampua kiertopyörästä kevyesti tuntuva pykälän yli, kunnes heijastin osoittaa akun suuntaan.
  - ◀ Lamppu sammuu automaattisesti varastoinnista tai kuljettamista varten.



#### **Huomautus**

Säilytysasennossa lampua ei voi kytkeä päälle. Päälle kytkemistä varten heijastin on kierrettävä takaisin ylös.

## 6 Huolto ja hoito

### 6.1 Tuotteen hoito



#### VAARA

**Sähköiskun aiheuttama vaara!** Sähköosien asiantuntemattomat korjaukset voivat aiheuttaa vakavia loukkaantumisia ja palovammoja.

- ▶ Sähköosien korjaustyöt saa tehdä ainoastaan valtuutettu sähköasentaja.



#### Huomautus

Käyttöturvallisuuden varmistamiseksi käytä vain alkuperäisiä varaosia ja käyttömateriaaleja. Tälle tuotteelle hyväksytyjä varaosia, käyttömateriaaleja ja lisävarusteita löydät **Hilti**-edustajalta tai osoitteesta: [www.hilti.com](http://www.hilti.com)

- ▶ Pidä tuote ja etenkin sen kahvapinnat kuivina, puhtaina, öljyttömänä ja rasvattomina. Älä käytä silikonia sisältäviä puhdistus- tai hoitoaineita.
- ▶ Varo, ettei tuotteen sisään pääse tunkeutumaan vieraita esineitä.
- ▶ Puhdista laitteen ulkopinnat kevyesti kostutetulla liinalla säännöllisin välein.
- ▶ Älä käytä puhdistamiseen vesisuihkua, höyrypesuria äläkä juoksevaa vettä, koska se vaarantaisi laitteen sähköturvallisuuden.

### 6.2 Litiumioniakkujen hoito

- ▶ Varo, ettei kosteutta pääse tunkeutumaan kotelon sisään.
- ▶ Pidä akku puhtaana, rasvattomana ja öljyttömänä.
- ▶ Puhdista ulkopinnat kevyesti kostutetulla liinalla säännöllisin välein. Älä käytä silikonia sisältäviä hoitoaineita.
- ▶ Jotta akku kestäisi mahdollisimman pitkään, lopeta akun purkaminen, kun laitteen teho selvästi heikentyy.
- ▶ Lataa akku aina vain litiumioniakuille hyväksytyillä **Hilti**-latureilla.

## 7 Apua häiriötilanteisiin

Häiriöissä, joita ei ole kuvattu tässä taulukossa tai joita et itse pysty poistamaan, ota yhteys **Hilti**-huoltoon.

Häiriö	Mahdollinen syy	Ratkaisu
Akku tyhjenee tavallista nopeammin.	Akun kunto heikko.	▶ Vaihda akku tai teetä diagnoosi <b>Hilti</b> -huollossa.
Akku ei lukitu paikalleen selvästi kaksi kertaa naksauttaen.	Akun salpanokka likaantunut.	▶ Puhdista salpanokka ja kiinnitä akku paikalleen.
1 LED merkkivalo vilkkuu. Laitte ei toimi.	Akku tyhjentynyt.	▶ Vaihda akku ja lataa tyhjentynyt akku.
	Akku on liian kylmä tai liian kuuma.	▶ Anna akun hitaasti lämmitä tai jäähtyä huoneenlämpötilaan.

## 8 Hävittäminen



#### VAARA

**Loukkaantumisvaara.** Epäasianmukaisen hävittämisen aiheuttama vaara.

- ▶ Laitteen/koneen ja sen varusteiden epäasianmukainen hävittäminen saattaa aiheuttaa seuraavaa: Muoviosien polttamisessa syntyy myrkyllisiä kaasuja, jotka voivat johtaa sairastumisiin. Akut ja paristot saattavat vaurioituaessaan tai kuumentuessaan räjähtää, jolloin ne saattavat aiheuttaa myrkytyksen, palovammoja, syöpymisvammoja ja ympäristön saastumista. Huolimattomasti hävitetty laite/kone saattaa joutua asiattomien henkilöiden käyttöön, jotka voivat käyttää sitä väärin. He saattavat aiheuttaa vammoja itselleen tai toisille ja saastuttaa ympäristöä.
- ▶ Hävitä vialliset akut viipymättä. Pidä ne poissa lasten ulottuvilta. Älä pura akkuja äläkä polta niitä.
- ▶ Hävitä vanhat akut maakohtaisten jätehuolto- ja ympäristönsuojelumääräysten mukaisesti tai toimita vanhat akut takaisin valmistajalle **Hilti**.

 **Hilti**-työkalut, -koneet ja -laitteet on pääosin valmistettu kierrätyskelpoisista materiaaleista. Kierrätyksen edellytys on materiaalien asianmukainen lajittelu. Useissa maissa **Hilti** ottaa vanhat koneet ja laitteet vastaan kierrätystä ja hävitystä varten. Lisätietoja saat **Hilti**-huollosta tai -edustajalta.

Käytetyt sähkötyökalut on sähkö- ja elektroniikkalaiteromua koskevan EU-direktiivin ja sen maakohtaisten sovellusten mukaisesti toimitettava ongelmajätteen keräyspisteeseen ja ohjattava ympäristöystävälliseen kierrätykseen.



► Älä hävitä sähkötyökaluja tavallisen sekajätteen mukana!

## 9 Valmistajan myöntämä takuu

► Jos sinulla on takuuehtoihin liittyviä kysymyksiä, ota yhteys paikalliseen **Hilti**-edustajaan.

## 10 EU-vaatimustenmukaisuusvakuutus

### Valmistaja

Hilti Aktiengesellschaft  
Feldkircherstrasse 100  
9494 Schaan  
**Liechtenstein**

Vakuutamme, että tämä tuote täyttää seuraavien direktiivien ja standardien vaatimukset.

Nimi	Akkulamppu
Tyypimerkintä	SFL 14-A
Sukupolvi	01
Suunnitteluvuosi	2011
Tyypimerkintä	SFL 22-A
Sukupolvi	01
Suunnitteluvuosi	2011
Tyypimerkintä	SFL 36-A
Sukupolvi	01
Suunnitteluvuosi	2011
Sovellettavat direktiivit:	<ul style="list-style-type: none"><li>• 2014/30/EY</li><li>• 2014/35/EU</li><li>• 2006/66/EY</li><li>• 2011/65/EY</li></ul>
Sovellettavat standardit:	<ul style="list-style-type: none"><li>• EN ISO 12100</li><li>• EN 60598-1</li></ul>
Tekninen dokumentaatio:	<ul style="list-style-type: none"><li>• Hilti Entwicklungsgesellschaft mbH Zulassung Geräte Hiltistraße 6 86916 Kaufering <b>Saksa</b></li></ul>

Schaan, 9.2015

Paolo Luccini  
(Head of BA Quality and Process Management /  
Business Area Electric Tools & Accessories)

Tassilo Deinzer  
(Executive Vice President / Business Unit Power  
Tools & Accessories)





Hilti Corporation

LI-9494 Schaan

Tel.: +423/234 21 11

Fax: +423/234 29 65

[www.hilti.com](http://www.hilti.com)

Hilti = registered trademark of Hilti Corp., Schaan



20161024