

# HILTI

## WSR 22-A

Deutsch	de
English	en
Français	fr
Italiano	it
Español	es
Português	pt
Nederlands	nl
Dansk	da
Svenska	sv
Norsk	no
Suomi	fi
Ελληνικά	el
Magyar	hu
Polski	pl
Русский	ru
Česky	cs
Slovenčina	sk
Hrvatski	hr
Slovenščina	sl
Български	bg
Română	ro
Türkçe	tr
عربي	ar
Latviešu	lv
Lietuvių	lt
Eesti	et
Українська	uk
Қазақ	kk
日本語	ja
한국어	ko
繁體中文	zh
中文	cn

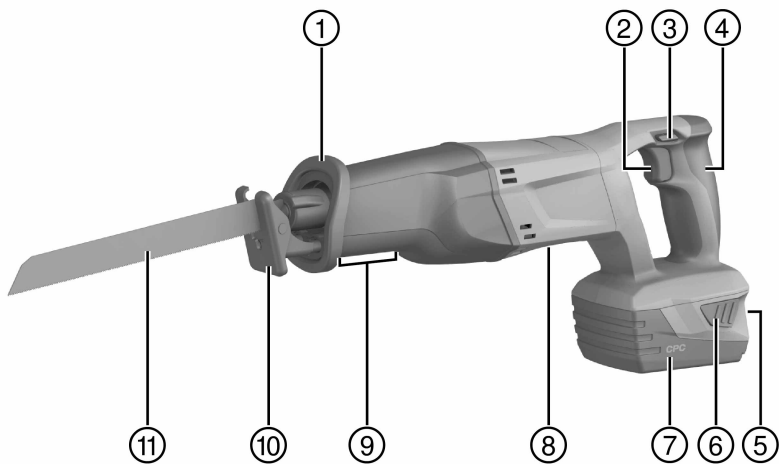



2

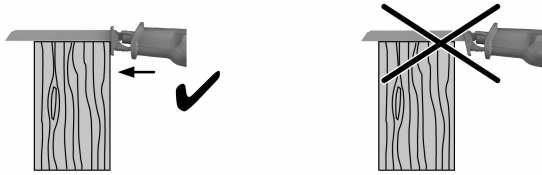
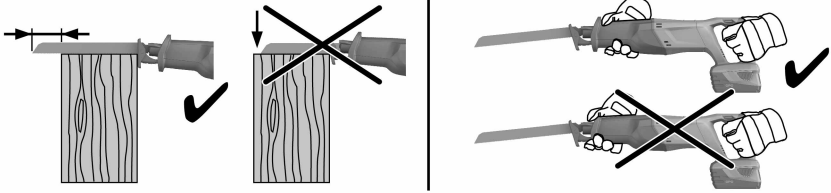

3

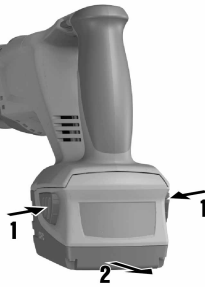

4

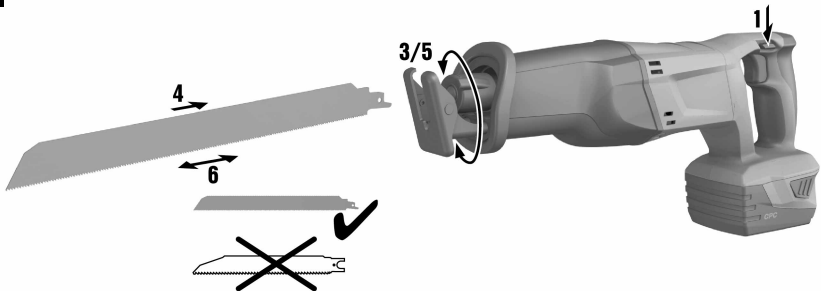

5

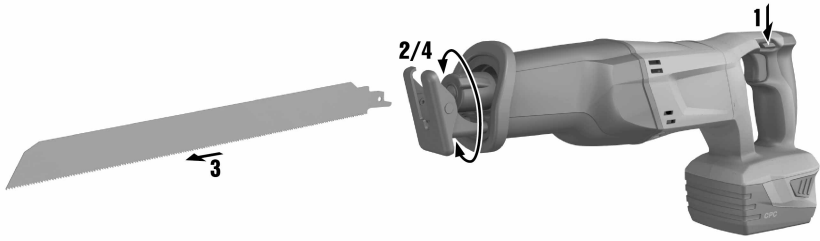

6



7

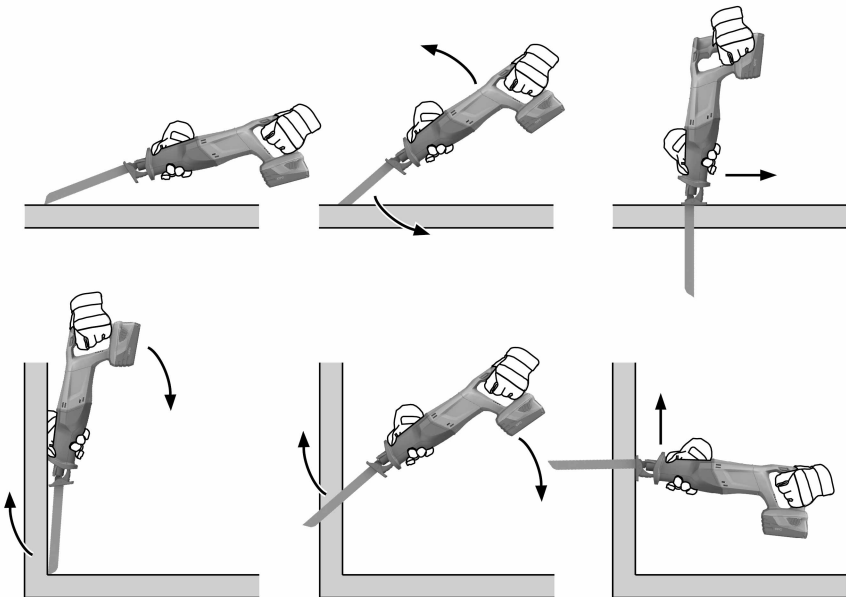

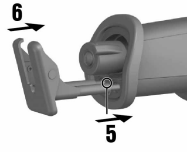
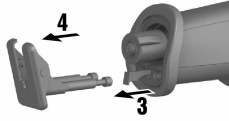

# WSR 22-A



de	Original-Bedienungsanleitung	1
en	Original operating instructions	12
fr	Mode d'emploi original	23
it	Istruzioni originali	34
es	Manual de instrucciones original	45
pt	Manual de instruções original	56
nl	Oorspronkelijke handleiding	67
da	Original brugsanvisning	78
sv	Originalbruksanvisning	88
no	Original bruksanvisning	98
fi	Alkuperäiset ohjeet	108
el	Μετάφραση οδηγιών χρήσης από το πρωτότυπο	118
hu	Eredeti használati utasítás	130
pl	Oryginalna instrukcja obsługi	141
ru	Оригинальное руководство по эксплуатации	152
cs	Originální návod k obsluze	164
sk	Originálny návod na obsluhu	174
hr	Originalne upute za uporabu	185
sl	Originalna navodila za uporabo	196
bg	Оригинално Ръководство за експлоатация	207
ro	Manual de utilizare original	219
tr	Orijinal kullanım kılavuzu	230
ar	دليل الاستعمال الأصلي	241
lv	Originālā lietošanas instrukcija	252
lt	Originali naudojimo instrukcija	263
et	Algupärane kasutusjuhend	274
uk	Оригінальна інструкція з експлуатації	284
kk	Түпнұсқа пайдалану бойынша нұсқаулық	296
ja	オリジナル取扱説明書	307
ko	오리지널 사용설명서	318
zh	原始操作說明	328
cn	原版操作说明	337

## 1 Podaci o dokumentaciji

### 1.1 Objašnjenje znakova



#### 1.1.1 Upozoravajući naputci

Upozoravajući naputci upozoravaju na opasnost prilikom rukovanja proizvodom. Koriste se sljedeće signalne riječi u kombinaciji sa simbolom:

	<b>OPASNOST!</b> Znači moguću neposrednu opasnu situaciju koja može prouzročiti tjelesne ozljede ili smrt.
	<b>UPOZORENJE!</b> Ova riječ skreće pozornost na moguću opasnu situaciju koja može uzrokovati teške tjelesne ozljede ili smrt.
	<b>OPREZ!</b> Ova riječ skreće pozornost na moguću opasnu situaciju koja može uzrokovati lakše tjelesne ozljede ili materijalne štete.



#### 1.1.2 Simboli

Koriste se sljedeći simboli:

	Prije uporabe pročitajte uputu za uporabu
	Napomene o primjeni i druge korisne informacije
/min	Broj hodova u minuti
$n_0$	Broj hodova
	Istosmjerna struja

#### 1.1.3 Slike

Slike u ovim uputama služe za osnovno razumijevanje i mogu odstupati od stvarne izvedbe:

	Ovi brojevi odnose se na određene slike na početku ove upute.
3	Numeriranjem na slikama se navodi redosljed radnih koraka i može odstupati od numeriranja radnih koraka u tekstu.
	Brojevi položaja se upotrebljavaju na slici Pregled. U odlomku Pregled proizvoda brojevi legende se odnose na ove brojeve položaja.

### 1.2 Uz ovu dokumentaciju

- ▶ Prije početka rada pročitajte ovu uputu za uporabu. To je preduvjet za siguran rad i neometano rukovanje.
- ▶ Pridržavajte se sigurnosnih napomena i upozoravajućih naputaka u ovoj dokumentaciji i na uređaju.
- ▶ Ove upute za uporabu uvijek čuvajte u blizini uređaja i uređaj prosljedite drugim osobama samo zajedno s uputama za uporabu.

Pridržano pravo izmjena i pogrešaka.

### 1.3 Informacije o proizvodu

Hilti proizvodi su namijenjeni profesionalnom korisniku i smije ih posluživati, održavati i servisirati samo ovlašteno kvalificirano osoblje. To osoblje mora biti posebno podučeno o mogućim opasnostima. Proizvod i njemu pripadajuća pomoćna sredstva mogu biti opasna ako ih nepropisno i neispravno upotrebljava neosposobljeno osoblje.

- Prepišite oznaku i serijski broj s označne pločice u sljedeću tablicu.
- ▶ Uvijek navedite ove informacije kada se obraćate s upitima našem zastupništvu ili servisu.

#### Podaci o proizvodu

Sabljasta pila	WSR 22-A
Generacija:	01
Serijski br.:	

## 2 Sigurnost

### 2.1 Sigurnosne napomene

Sigurnosne napomene u sljedećem poglavlju sadrže sve opće sigurnosne napomene za električne alate koje su u uputi za uporabu navedene sukladno primjenjivim normama. Tamo se unatoč tome mogu nalaziti napomene koje za ovaj uređaj nisu relevantne.

#### 2.1.1 Opće sigurnosne napomene za električne alate

**⚠ UPOZORENJE** Pročitajte sve sigurnosne napomene i naputke. Propusti u pridržavanju napomena i naputaka mogu dovesti do električnog udara, požara i/ili teških ozljeda.

**Molimo sačuvajte sve sigurnosne napomene i upute za ubuduće.**

Pojam "električni alat" korišten u sigurnosnim napomenama odnosi se na električne alate s napajanjem iz električne mreže (s mrežnim kablom) i na električne alate na akumulatorski pogon (bez mrežnog kabela).

#### Sigurnost na radnom mjestu

- ▶ **Područje rada održavajte čistim i osvijetljenim.** Nered i neosvijetljeno radno područje mogu dovesti do nezgoda.
- ▶ **S električnim alatom ne radite u okolini ugroženoj eksplozijom u kojoj se nalaze zapaljive tekućine, plinovi ili prašine.** Električni alati proizvode iskre koje mogu zapaliti prašinu ili pare.
- ▶ **Djecu i ostale osobe tijekom korištenja električnog alata udaljite iz područja rada.** Ako niste usredotočeni na rad, mogli biste izgubiti kontrolu nad uređajem.

#### Električna sigurnost

- ▶ **Priključni utikač električnog alata mora odgovarati utičnici.** Na utikaču se ni u kojem slučaju ne smiju izvoditi izmjene. Ne koristite adapterske utikače zajedno sa zaštitno uzemljenim električnim alatima. Nepromijenjeni utikači i odgovarajuće utičnice smanjuju opasnost od električnog udara.
- ▶ **Izbjegavajte dodir tijela s uzemljenim površinama kao što su cijevi, radijatori, štednjaci i hladnjaci.** Postoji povećana opasnost od električnog udara ako je vaše tijelo uzemljeno.
- ▶ **Električni alat držite dalje od kiše ili vlage.** Prodiranje vode u električni alat povećava opasnost od električnog udara.
- ▶ **Kabel ne upotrebljavajte za nošenje ili vješanje električnog alata odnosno za izvlačenje utikača iz utičnice.** Kabel držite dalje od izvora topline, ulja, oštih rubova ili pokretljivih dijelova uređaja. Oštećeni ili zapleteni kabeli povećavaju opasnost od električnog udara.
- ▶ **Ako s električnim alatom radite na otvorenom, upotrebljavajte samo produžne kabele odobrene za uporabu na otvorenom.** Primjena produžnog kabela prikladnog za uporabu na otvorenom smanjuje opasnost od električnog udara.
- ▶ **Ako ne možete izbjeći rad električnog alata u vlažnom okruženju, koristite zaštitnu strujnu sklopku.** Uporaba zaštitne strujne sklopke smanjuje opasnost od električnog udara.

#### Sigurnost ljudi

- ▶ **Budite oprezni, pazite što činite i kod rada s električnim alatom postupajte razumno.** Električni alat ne koristite ako ste umorni ili pod utjecajem opojnih sredstava, alkohola ili lijekova. Trenutak nepažnje prilikom uporabe uređaja može dovesti do ozbiljnih tjelesnih ozljeda.
- ▶ **Nosite zaštitnu opremu i uvijek nosite zaštitne naočale.** Nošenje zaštitne opreme, kao što su zaštitna maska, sigurnosne cipele koje ne klize, zaštitna kaciga ili štitnik za sluh, ovisno o vrsti i primjeni električnog alata, smanjuje opasnost od nezgoda.
- ▶ **Izbjegavajte nehotično stavljanje u pogon.** Uvjerite se da je električni alat isključen prije nego što priključite opskrbu naponom i/ili akumulatorsku bateriju, ili ga primite ili nosite. Ako kod nošenja električnog alata prst držite na prekidaču ili ako je uređaj uključen i priključen na električnu mrežu, to može dovesti do nezgoda.
- ▶ **Prije nego što uključite električni alat, uklonite alate za podešavanje ili vijčane ključeve.** Alat ili ključ koji se nalazi u rotirajućem dijelu uređaja može uzrokovati nezgode.
- ▶ **Izbjegavajte nenormalan položaj tijela.** Zauzmite siguran i stabilan položaj tijela i u svakom trenutku održavajte ravnotežu. Na taj način možete električni alat bolje kontrolirati u neočekivanim situacijama.
- ▶ **Nosite prikladnu odjeću.** Ne nosite široku odjeću ili nakit. Neka vaša kosa, odjeća i rukavice budu što dalje od pomičnih dijelova. Mlohavu odjeću, nakit ili dugu kosu mogu zahvatiti pomični dijelovi alata.
- ▶ **Ako se mogu montirati alati/uređaji za usisavanje i hvatanje prašine, provjerite jesu li isti priključeni i rabe li se pravilno.** Uporaba usisivača može smanjiti opasnost.



## Uporaba i rukovanje električnog alata

- ▶ **Ne preopterećujte uređaj. Za Vaše radove koristite za to predviđen električni alat.** S odgovarajućim električnim alatom radit ćete bolje i sigurnije u navedenom području snage.
- ▶ **Ne upotrebljavajte električni alat s neispravnim prekidačem.** Električni alat koji se više ne može uključiti ili isključiti, opasan je i treba se popraviti.
- ▶ **Izvučite utikač iz utičnice i/ili akumulatorsku bateriju iz uređaja prije podešavanja uređaja, zamjene dijelova pribora ili odlaganja uređaja.** Ovim mjerama opreza spriječit će se nehotično pokretanje električnog alata.
- ▶ **Električne alate koji se ne koriste spremite izvan dosega djece. Nemojte dopustiti da uređaj koriste osobe koje s njim nisu upoznate ili koje nisu pročitale upute za uporabu.** Električni alati su opasni ako ih koriste neiskusne osobe.
- ▶ **Pažljivo održavajte električne alate. Kontrolirajte rade li pokretljivi dijelovi alata besprijekorno i nisu li zaglavljani, te jesu li dijelovi polomljeni ili tako oštećeni da negativno djeluju na funkciju električnog alata. Oštećene dijelove popravite prije uporabe uređaja.** Mnoge nezgode uzrokovane su lošim održavanjem električnih alata.
- ▶ **Rezne alate održavajte ostrim i čistim.** Brižljivo održavani rezni alati s ostrim sječivima neće se zaglaviti i lakši su za vođenje.
- ▶ **Koristite električni alat, pribor, usadnike itd. sukladno ovim uputama. Kod toga uzmite u obzir radne uvjete i izvođene radove.** Uporaba električnih alata za neke druge primjene različite od predviđenih može dovesti do opasnih situacija.

## Zporaba i rukovanje akumulatorskim alatom

- ▶ **Akumulatorske baterije punite samo u punjačima koje preporučuje proizvođač.** Kod punjača, koji je prikladan za određenu vrstu akumulatorskih baterija, postoji opasnost od požara ako se rabi s drugim akumulatorskim baterijama.
- ▶ **U električnim alatima upotrebljavajte samo za to predviđene akumulatorske baterije.** Uporaba neke druge akumulatorske baterije može dovesti do ozljeda i opasnosti od požara.
- ▶ **Nekorišteni akumulatorsku bateriju držite dalje od uredskih spajalica, kovanica, ključeva, čavala, vijaka ili drugih sitnih metalnih predmeta koji bi mogli uzrokovati premošćenje kontakata.** Kratki spoj između akumulatorskih kontakata može dovesti do opekline ili do požara.
- ▶ **Kod pogrešne uporabe može iz akumulatorske baterije iscuriti tekućina. Izbjegavajte doticaj s ovom tekućinom. Kod slučajnog doticaja odmah isperite s vodom. Ako tekućina dođe u dodir s očima, odmah zatražite liječničku pomoć.** Iscurjela akumulatorska tekućina može dovesti do nadražaja kože ili opekline.

## Servisiranje

- ▶ **Popravak električnog alata prepustite samo kvalificiranom stručnom osoblju i samo s originalnim rezervnim dijelovima.** Na taj će se način postići održavanje sigurnosti uređaja.

### 2.1.2 Sigurnosne napomene za ubodne/sabljaste pile

- ▶ **Električni alat uhvatite samo za izolirane ručke kada izvodite radove kod kojih ugradni alat može pogoditi skrivene strujne vodove ili vlastiti mrežni kabel.** Kontakt s vodom pod naponom može staviti i metalne dijelove uređaja pod napon te dovesti do električnog udara.

### 2.1.3 Dodatne sigurnosne napomene

#### Sigurnost ljudi

- ▶ Upotrijebite stege ili neku drugu metodu kako biste osigurali predmet obrade i držali ga u stabilnom položaju. Držanje predmeta obrade rukom ili tijelom nije stabilno i može dovesti do gubitka kontrole.
- ▶ **Manipulacije ili preinake na uređaju nisu dozvoljene.**
- ▶ **Nosite zaštitne slušalice.** Djelovanje buke može uzrokovati gubitak sluha.
- ▶ **Ako s uređajem radite bez usisavača, morate tijekom radova, kod kojih se stvara prašina, nositi laganu zaštitnu masku za disanje.**
- ▶ **Zbog bolje prokrvljenosti prstiju napravite stanke u radu i vježbe za opuštanje prstiju.**
- ▶ **Uređaj nije primjeren za slabije osobe bez prethodne poduke.**
- ▶ **Uređaj držite podalje od male djece.**
- ▶ **Nosite zaštitne rukavice kod zamjene alata jer alat postaje vruć tijekom uporabe i jer su rezni rubovi lista pile oštri.**
- ▶ **Proizvod uključite tek u radnom položaju.**
- ▶ **Aktivirajte transportni osigurač prilikom skladištenja i transporta uređaja.**

- ▶ Izbjegavajte nehotično pokretanje. Uređaj ne nosite s prstima na upravljačkoj sklopki. Za vrijeme nekorisćenja uređaja tijekom radne stanke, prije održavanja, kod promjene alata i za vrijeme transporta valja akumulatorsku bateriju izvaditi iz uređaja.
- ▶ **Poštujte nacionalne odredbe za zaštitu na radu.**
- ▶ Prašine materijala kao što su premaz koji sadrži olovo, neke vrste drva, minerala i metala mogu biti štetni za zdravlje. Dodirivanje ili udisanje prašina mogu uzrokovati alergijske reakcije i/ili bolesti dišnih putova korisnika ili osoba koje se nalaze u blizini. Određene vrste prašina kao što su hrastova ili bukova prašina mogu uzrokovati rak, naročito kada su u spoju s dodacima za obradu drva (kromat, sredstvo za zaštitu drva). Materijal, koji sadrži azbest, smije obrađivati samo stručno osoblje. **Po mogućnosti koristite uređaj za usisavanje prašine. Za postizanje visokog stupnja usisavanja prašine koristite prikladni mobilni usisavač. Po potrebi nosite zaštitnu masku koja je prikladna za određenu vrstu prašine. Pobrinite se za dobro prozračivanje radnoga mjesta. Poštujte važeće propise u vašoj zemlji za materijale koje ćete obrađivati.**

#### Električna sigurnost

- ▶ **Prije početka rada detektorom metala ispitajte ima li u području rada sakrivenih električnih vodova, plinskih i vodovodnih cijevi.** Vanjski metalni dijelovi alata mogu biti pod naponom ako ste npr. nehotice oštetili električni vod. To predstavlja ozbiljnu opasnost od električnog udara.

#### Posebne sigurnosne napomene za sabljaste pile

- ▶ **Uređaj pri rezanju vodite što dalje od tijela.**
- ▶ **Ruke nikada ne držite ispred lista pile ili na njemu.**
- ▶ **Nikada ne režite nepoznate podloge i držite reznu traku gore i dolje slobodnu od prepreka.** Ako list pile udari o neki predmet, na uređaj može djelovati povratni udarac.
- ▶ **Radite s umjerenim potiskom i primjerenom reznom brzinom prilikom korištenja adaptera za rezanje cijevi (pribor), naročito kod velikih promjera cijevi.** Ovo sprječava pregrijavanje uređaja.
- ▶ **Upozorenje! Uvjerite se da kod rezanja cijevi, npr. kod radova rušenja i instalacijskih radova, u istima nema tekućina te je ispraznite ukoliko je potrebno. Pri rezanju cijevi uređaj držite u povišenom položaju uspoređujući s cijevima.** Uređaj ne posjeduje zaštitu od prodiranja tekućine. Tekućina koja curi može u uređaju izazvati kratki spoj.
- ▶ **Nemojte piliti izvan radnog područja i s neprimjerenim alatima (krivo dimenzioniranje i ne s listovima pile opremljenim s 1/2" usadnicima za sabljaste pile).**

#### Pažljivo rukovanje i uporaba akumulatorskih baterija

- ▶ **Poštujte posebne smjernice za transport, skladištenje i rad litij-ionskih akumulatorskih baterija.**
- ▶ **Akumulatorske baterije držite dalje od visokih temperatura i vatre.** Postoji opasnost od eksplozije.
- ▶ **Izbjegavajte prodiranje vlage.** Vlaga, koja je prodrta, može uzrokovati kratki spoj i kemijske reakcije te uzrokovati opekline ili požar.
- ▶ **Akumulatorske baterije se ne smiju rastavljati, gnječiti, zagrijavati iznad 80°C (176°F) ili spaljivati.** U suprotnom postoji opasnost od požara, eksplozije i nagrizanja.
- ▶ **Ne smiju se puniti niti upotrebljavati oštećene akumulatorske baterije (primjerice akumulatorske baterije s napuklinama, polomljenim dijelovima, savinutim, izbijenim i/ili izvučenim kontaktima).**
- ▶ **Akumulatorske baterije ne upotrebljavajte kao izvor energije za druga nespecificirana trošila.**
- ▶ **Ako je akumulatorska baterija toliko vruća da je ne možete primiti rukom, onda je moguće da je u kvaru. Postavite uređaj na nezapaljivo mjesto s dovoljnim razmakom od zapaljivih materijala na kojem ga možete promatrati i ostaviti ga da se ohladi. Kontaktirajte Hilti servis nakon što se akumulatorska baterija ohladi.**

## 3 Opis

### 3.1 Pregled proizvoda 1

- |   |  |   |  |
|---|--|---|--|
| ① | Blokada alata/Steza glava                            | ⑥ | Tipka za deblokadu akumulatorske baterije    |
| ② | Upravljačka sklopka                                  | ⑦ | Akumulatorska baterija                       |
| ③ | Transportni osigurač                                 | ⑧ | Označna pločica                              |
| ④ | Rukohvat   | ⑨ | Prednja prihvatna površina (zaštita za ruku) |
| ⑤ | Indikator stanja napunjenosti akumulatorske baterije | ⑩ | AVR pritisna vodilica                        |
|   |  | ⑪ | List pile                                    |

### 3.2 Namjenska uporaba

Opisani proizvod je sabljasta pila na akumulatorski pogon. Namijenjena je za rezanje drva, materijala sličnih drvu i metalnih materijala kao i plastike.

Proizvod je namijenjen za rad s obje ruke.

- ▶ Za ovaj proizvod upotrebljavajte samo **Hilti** litij-ionske akumulatorske baterije tipa B 22.
- ▶ Za ove akumulatorske baterije upotrebljavajte samo **Hilti** punjače tipa C4/36.

### 3.3 Moguća pogrešna uporaba

- ▶ Ne režite opeku, beton, plinobeton, prirodni kamen ili keramičke pločice.
- ▶ Proizvod ne upotrebljavajte za rezanje vodova u kojima se nalazi tekućina.
- ▶ Ne zarezujte nepoznate podloge.

### 3.4 Indikator litij-ionske akumulatorske baterije

Stanje napunjenosti litij-ionske akumulatorske baterije i smetnje na uređaju se signaliziraju pomoću indikatora litij-ionske akumulatorske baterije. Stanje napunjenosti prikazuje se nakon dodira jedne od dvaju tipki za deblokadu akumulatorske baterije.

Stanje	Značenje
4 LED diode svijetle.	• Stanje napunjenosti: 75 % do 100%
3 LED diode svijetle.	• Stanje napunjenosti: 50 % do 75 %
2 LED diode svijetle.	• Stanje napunjenosti: 25 % do 50 %
1 LED dioda svijetli.	• Stanje napunjenosti: 10 % do 25 %
1 LED dioda treperi.	• Stanje napunjenosti: < 10 %
1 LED dioda treperi, uređaj nije spreman za rad.	• Akumulatorska baterija je pregrijava ili potpuno ispražnjena.
4 LED diode trepere, uređaj nije spreman za rad.	• Uređaj je preopterećen ili pregrijan.



#### Napomena

Kod pritiska na upravljačku sklopku i do 5 sekundi nakon otpuštanja upravljačke sklopke očitavanje stanja napunjenosti nije moguće. U slučaju treperećih LED dioda indikatora akumulatorske baterije, molimo poštujte upute u poglavlju Pomoć u slučaju smetnji.

### 3.5 Sadržaj isporuke.

Sabljasta pila, upute za uporabu.



#### Napomena

Za siguran rad koristite samo originalne rezervne dijelove i potrošni materijal. Rezervne dijelove, potrošni materijal i dodatni pribor koji smo odobrili za vaš proizvod, pronaći ćete u vašem **Hilti** centru ili na: [www.hilti.com](http://www.hilti.com)

## 4 Tehnički podaci

### 4.1 Sabljasta pila

	WSR 22-A
Dimenzionirani napon	21,6 V
Težina prema EPTA-postupku 01/2003	3,8 kg
Broj hodova	0 o/min ... 3.000 o/min
Duljina hoda	28 mm
Stezna glava bez ključa za standardne alate	1/2 in

### 4.2 Informacije o buci i vrijednosti vibracije izmjerene sukladno EN 60745

Razina zvučnog tlaka i vrijednosti vibracije, koje su navedene u ovim uputama, izmjerene su sukladno normiranom postupku mjerenja te se mogu koristiti za međusobnu usporedbu električnih alata. Primjerene su i za privremenu procjenu ekspozicija. Navedeni podaci predstavljaju glavne primjene električnog alata.

Ako se električni alat inače koristi za druge primjene s nastavcima, koji se razlikuju ili nisu dovoljno dobro održavani, podaci se mogu razlikovati. To može znatno povećati ekspozicije tijekom cjelokupnog radnog vijeka. Za točnu procjenu ekspozicija trebaju se uzeti u obzir i vremena, tijekom kojih je uređaj bio isključen ili je radio, ali se zapravo nije koristio. To može znatno smanjiti ekspozicije tijekom cjelokupnog radnog vijeka. Odredite dodatne sigurnosne mjere za zaštitu korisnika prije djelovanja zvuka i/ili titranja kao npr.: Održavanje električnog alata i nastavaka, održavanje toplih ruku, organizacija tokova rada.

#### Vrijednosti emisije buke izmjerene sukladno EN 60745

	WSR 22-A
Razina zvučne snage ( $L_{WA}$ )	93 dB(A)
Nesigurnost razine zvučne snage ( $K_{WA}$ )	3 dB(A)
Razina zvučnog tlaka ( $L_{pA}$ )	82 dB(A)
Nesigurnost razine zvučnog tlaka ( $K_{pA}$ )	3 dB(A)

#### Ukupne vrijednosti vibracija (vektorski zbroj tri pravca), utvrđeno sukladno normi EN 60745

	WSR 22-A
Vrijednost emisije vibracije kod piljenja iverice ( $a_{h,B}$ )	16 m/s <sup>2</sup>
Vrijednost emisije vibracije kod piljenja drvenih greda ( $a_{h,WB}$ )	18 m/s <sup>2</sup>
Nesigurnost (K)	1,5 m/s <sup>2</sup>

## 5 Rukovanje

### 5.1 Sigurnosno ponašanje 2



#### OPREZ

**Opasnost od ozljede** Nehotično pokretanje proizvoda.

- ▶ Izvadite akumulatorsku bateriju prije nego što izvršite postavljanje uređaja ili zamijenite dijelove pribora.



#### UPOZORENJE

**Opasnost od ozljede** Opasnost od povratnog udarca.

- ▶ Uvijek upotrebljavajte listove pile čija duljina za vrijeme ciklusa hoda prelazi dimenzije predmeta obrade.



#### UPOZORENJE

**Opasnost od ozljede** zbog blokade alata/stezne glave

- ▶ Uređaj uvijek držite čvrsto s obje ruke za predviđene rukohvate. Uređaj nikada ne pokrećite bez funkcionalne zaštite za ruke.



#### Napomena

**Uređaj treba pritisnuti s AVR pritisnom vodilicom na predmet obrade.** To jamči optimalan i siguran rad.

- ▶ Izvucite akumulatorsku bateriju prema natrag iz proizvoda.

### 5.2 Vađenje akumulatorske baterije 3

1. Pritisnite oba gumba za deblokadu i držite ih pritisnutima.
2. Izvucite akumulatorsku bateriju prema natrag iz proizvoda.

### 5.3 Umetanje lista pile 4



#### Napomena

Koristite samo listove pile s 1/2" usadnikom.

1. Aktivirajte transportni osigurač.
2. Provjerite je li usadnik alata čist i lagano podmazan. Ako je potrebno, očistite ga i podmažite.
3. Okrećite blokirni tuljak stezne glave u smjeru suprotnom od kazaljke na satu te ga držite pritisnutog.
4. List pile utisnite sprijeda u steznu glavu.
5. Pustite da blokirni tuljak klizi unatrag dok se čujno ne uglavi.
6. Povlačenjem za list pile provjerite je li se uglavio.

#### 5.4 Vađenje lista pile 5

1. Aktivirajte transportni osigurač.
2. Okrećite blokirni tuljak stezne glave u smjeru suprotnom od kazaljke na satu te ga držite pritisnutog.
3. List pile izvucite sprijeda iz stezne glave.
4. Pustite da se blokirni tuljak vrati u početni položaj.

#### 5.5 Umetanje akumulatorske baterije 6



##### UPOZORENJE

**Opasnost od električne energije** Opasnost uslijed kratkog spoja.

- ▶ Prije umetanja akumulatorske baterije provjerite ima li stranih tijela na kontaktima akumulatorske baterije i kontaktima sabljaste pile.



##### UPOZORENJE

**Opasnost od ozljede** Opasnost uslijed pada akumulatorske baterije.

- ▶ Ako akumulatorska baterija padne, može ugroziti Vas i ostale osobe. Provjerite siguran dosjed akumulatorske baterije u sabljastoj pili.

- ▶ Akumulatorsku bateriju umetnite sa stražnje strane u proizvod sve dok ne uskoči uz graničnik čujnim dvostrukim klikom.

#### 5.6 Uključivanje

1. Deaktivirajte transportni osigurač.
2. Pritisnite upravljačku sklopku.

#### 5.7 Isključivanje



##### UPOZORENJE

**Opasnost od ozljede** zbog pile koja se zaustavlja.

- ▶ Proizvod podignite s predmeta obrade tek nakon što se potpuno zaustavi.
- ▶ Prije nego odložite proizvod, pričekajte dok se u potpunosti ne ohladi.

1. Otpustite upravljačku sklopku.
2. Aktivirajte transportni osigurač.

#### 5.8 Potopno piljenje 7



##### UPOZORENJE

**Opasnost od ozljede** Opasnost od povratnog udarca.

- ▶ Kod potopnog piljenja osigurajte područje s druge strane. Koristite samo primjerene (najkraće moguće) listove pile.



##### Napomena

Koristite postupak potopnog piljenja samo za meke materijale i s kratkim listovima pile. Imate mogućnost korištenja alata u dva različita položaja potopnog reza: u normalnom položaju ili u obrnutom položaju.

1. Proizvod s prednjim rubom AVR pritisne vodilice postavite na predmet obrade.
2. Pritisnite transportni osigurač.

3. Pritisnite upravljačku sklopku.
4. Proizvod čvrsto pritisnite na predmet obrade i spuštajte ga u podlogu smanjivanjem prilagodljivog kuta.



#### Napomena

Proizvod mora raditi prije nego što ćete list pile pritisnuti na podlogu jer u suprotnom slučaju može doći do blokiranja proizvoda.

5. Ako ste probušili predmet obrade, proizvod ponovno postavite u normalan radni položaj (AVR pritisna vodilica naliježe cijelom površinom) i nastavite rezati uz reznu liniju.

### 5.9 Zamjena AVR pritisne vodilice



#### Napomena

AVR pritisna vodilica se po potrebi može zamijeniti.

1. Aktivirajte transportni osigurač.
2. Uklonite list pile.
3. Pravokutni plastični klin izvucite prema naprijed.



#### Napomena

Nalazi se između oba vodeća klina AVR pritisne vodilice.

4. Izvucite AVR pritisnu vodilicu.
5. Pritisnite pravokutni plastični klin u prvobitni položaj.
6. U cijelosti uvedite u vodilicu lagano podmazanu AVR pritisnu vodilicu.
7. Provjerite je li se pritisna vodilica uglavila.

## 6 Čišćenje, održavanje, transport i skladištenje

### 6.1 Čišćenje sabljaste pile



#### UPOZORENJE

**Opasnosti uslijed električne struje.** Nestručni popravci na električnim dijelovima mogu uzrokovati teške ozljede.

- ▶ Popravke električnih dijelova neka obavlja isključivo električar.

- ▶ **Proizvod, te posebice rukohvate, održavajte suhim, čistim i bez masnoća. Ne upotrebljavajte silikonska sredstva za čišćenje.**
- ▶ Ne koristite proizvod ukoliko su začepljeni prerezi za prozračivanje! Prereze za prozračivanje pažljivo očistite suhom četkom. Spriječite prodiranje stranih tijela u unutrašnjost proizvoda.
- ▶ Vanjsku stranu proizvoda redovito čistite lagano navlaženom krpom za čišćenje. Za čišćenje ne upotrebljavajte uređaj za prskanje, parni raspršivač ili tekuću vodu!



#### Napomena

Za siguran rad koristite samo originalne rezervne dijelove i potrošni materijal. Rezervne dijelove, potrošni materijal i dodatni pribor, koji smo odobrili za vaš proizvod, pronaći ćete u vašem **Hilti** centru ili na: [www.hilti.com](http://www.hilti.com)

### 6.2 Transport i skladištenje

#### Transport



#### OPREZ

**Nehotično pokretanje prilikom transporta.** Zbog umetnutih akumulatorskih baterija prilikom transporta može doći do nekontroliranog pokretanja uređaja i može se oštetiti.

- ▶ Uređaj uvijek transportirajte bez umetnutih akumulatorskih baterija.
- Izvadite akumulatorske baterije.
  - Uređaj i akumulatorske baterije transportirajte pojedinačno zapakirane.
  - Akumulatorske baterije nikada ne transportirajte u rasutom stanju.

- Nakon dužeg transporta prije uporabe provjerite je li uređaj oštećen odnosno jesu li akumulatorske baterije oštećene.

## Skladištenje



### OPREZ

**Nehotično oštećenje zbog neispravnih akumulatorskih baterija.** Akumulatorske baterije, koje cure, mogu oštetiti uređaj.

- ▶ Uređaj uvijek skladištite bez umetnutih akumulatorskih baterija.

- Uređaj i akumulatorske baterije po mogućnosti skladištite na hladnom i suhom mjestu.
- Akumulatorske baterije ne čuvajte na suncu, na radiatorima ili iza staklenih površina.
- Uređaj i akumulatorske baterije čuvajte na mjestu koje je nedostupno djeci i neovlaštenim osobama.
- Nakon dužeg skladištenja prije uporabe provjerite je li uređaj oštećen odnosno jesu li akumulatorske baterije oštećene.

## 6.3 Kontrola nakon čišćenja i održavanja

- ▶ Nakon radova čišćenja i održavanja provjerite jesu li postavljeni svi zaštitni uređaji i funkcioniraju li ispravno.

## 7 Pomoć u slučaju smetnji

- ▶ U slučaju smetnji, koje nisu navedene u ovoj tablici ili koje ne možete sami ukloniti, obratite se našem **Hilti** servisu.

### 7.1 Sabljasta pila nije u funkciji

Smetnja	Mogući uzrok	Rješenje
LED diode ništa ne pokazuju.	Akumulatorska baterija nije do kraja utaknuta.	▶ Uglavite akumulatorsku bateriju uz dvostruki klik.
	Akumulatorska baterija je prazna.	▶ Napunite akumulatorsku bateriju.
	Transportni osigurač nije aktiviran.	▶ Pritisnite transportni osigurač.
1 LED dioda treperi.	Ispraznite akumulatorsku bateriju.	▶ Zamijenite akumulatorsku bateriju i napunite praznu akumulatorsku bateriju.
	Akumulatorska baterija prevruća ili prehladna.	▶ Akumulatorsku bateriju dovedite na preporučenu radnu temperaturu.

### 7.2 Sabljasta pila je u funkciji

Smetnja	Mogući uzrok	Rješenje
Uređaj nema punu snagu.	Upravljačka sklopka nije pritisnuta do kraja.	▶ Do kraja pritisnite upravljačku sklopku.
	Ispraznite akumulatorsku bateriju.	▶ Zamijenite akumulatorsku bateriju i napunite praznu akumulatorsku bateriju.
List pile se ne može izvaditi iz stezne glave.	Blokirni tuljak nije okrenut do graničnika.	▶ Okrenite blokirni tuljak do graničnika i izvadite list pile.

## 8 Zbrinjavanje otpada



### UPOZORENJE

**Opasnost od ozljede.** Opasnost uslijed nestručnog zbrinjavanja.

- ▶ Kod nestručnog zbrinjavanja opreme može doći do sljedećih događaja: Pri spaljivanju plastičnih dijelova nastaju otrovni plinovi koji su opasni po zdravlje ljudi. Ako se baterije oštete ili jako zagriju, mogu eksplodirati i pritom uzrokovati trovanja, opekline, koroziju ili onečišćenje okoliša. Nepromišljeno zbrinjavanje omogućuje neovlaštenim osobama nepropisnu uporabu opreme. Pri tome mogu teško ozlijediti sebe i druge osobe kao i zagaditi okoliš.
- ▶ Odmah zbrinite neispravne akumulatorske baterije. Držite ih dalje od djece. Nemojte rastavljati i spaljivati akumulatorske baterije.
- ▶ Akumulatorske baterije zbrinite sukladno nacionalnim propisima ili istrošene akumulatorske baterije vratite tvrtki **Hilti**.



**Hilti** Uređaji su većim dijelom izrađeni od materijala koji se mogu ponovno preraditi. Pretpostavka za to je njihovo stručno razvrstavanje. U mnogim zemljama **Hilti** preuzima Vaš stari uređaj na recikliranje. Raspitajte se u **Hilti** servisnoj službi ili kod Vašeg prodajnog predstavnika.

Prema Europskoj direktivi o starim električnim i elektroničkim uređajima i preuzimanju u nacionalno pravo moraju se istrošeni električni uređaji skupljati odvojeno i predati za ekološki ispravnu ponovno preradu.



- ▶ Električne alate ne bacajte u kućni otpad!

## 9 Jamstvo proizvođača

- ▶ Ukoliko imate pitanja glede jamstvenih uvjeta, obratite se Vašem lokalnom **Hilti** partneru.

## 10 EZ izjava o sukladnosti

### Proizvođač

Hilti Aktiengesellschaft  
Feldkircherstrasse 100  
9494 Schaan

### Lihtenštajn

Pod vlastitom odgovornošću izjavljujemo da je ovaj proizvod sukladan sa sljedećim smjernicama i normama.

Oznaka	Akumulatorska sabljasta pila
Tipska oznaka	WSR 22-A
Generacija	01
Godina proizvodnje	2009
Primijenjene smjernice:	<ul style="list-style-type: none"><li>• 2004/108/EZ (od 19. travnja 2016.)</li><li>• 2014/30/EU (od 20. travnja 2016.)</li><li>• 2006/42/EZ</li><li>• 2006/66/EZ</li><li>• 2011/65/EU</li></ul>
Primijenjene norme:	<ul style="list-style-type: none"><li>• EN 60745-1, EN 60745-2-11</li><li>• EN ISO 12100</li></ul>



Tehnička dokumentacija kod:

- Dopuštenje za električne alate

Hilti Entwicklungsgesellschaft mbH  
Hiltistraße 6  
86916 Kaufering  
**Njemačka**

Schaan, 9.2015



Paolo Luccini  
(Head of BA Quality and Process Management /  
Business Area Electric Tools & Accessories)



Tassilo Deinzer  
(Executive Vice President / Business Unit Power  
Tools & Accessories)



Hilti Corporation

LI-9494 Schaan

Tel.: +423/234 21 11

Fax: +423/234 29 65

[www.hilti.com](http://www.hilti.com)



408057